

Бытовые инверторные мультисплит системы **серии Free Match**

WiFi Удалённое управление (опция)

4D Воздушный поток

A+ Энерго-эффективность

DC Технология «Smart DC Inverter»

80_м Максимальная длина трассы



☆ Преимущества

- Технология «Smart DC Inverter»;
- Подключение от двух до пяти внутренних блоков к одному внешнему;
- Энергоэффективность высокого класса: A+;
- Низкий уровень шума (от 21дБ);
- Охлаждение при низкой температуре наружного воздуха (до -10°C);
- Обогрев при низкой температуре наружного воздуха (до -15°C);
- Длина трасс до 80 метров;
- Перепад высот между блоками до 15 метров;
- Четыре различных типа внутренних блоков могут работать в одной системе;
- Широкий диапазон мощностей внутренних блоков: от 2,1 до 5,3 кВт (охлаждение);
- Широкий диапазон мощностей наружных блоков: от 4 до 12 кВт;
- Самодиагностика, авторестарт;
- Теплообменник наружного блока с антикоррозионным покрытием.

🔧 Функциональность и комфорт

Инверторные мультисистемы AUX разработаны специально для создания комфортного микроклимата в загородных домах, квартирах большой площади, кафе, офисах небольшой площади. Система может включать до пяти внутренних блоков различной мощности и всего один наружный блок, что позволяет сохранить привлекательный внешний вид фасада здания. Использование мультисистем AUX предоставляет широкий выбор внутренних блоков: настенные, канальные, кассетные, напольно-потолочные модели, с производительностью охлаждения от 2,1 до 5,6 кВт. Система позволяет настраивать работу каждого внутреннего блока индивидуально (в пределах одного режима - холод или тепло), что позволяет создавать комфортный микроклимат в каждой комнате, независимо от остальных.

⚙️ Уменьшенные габариты

Новейшие технические разработки, использованные при создании наружных блоков серии Free Match производительностью 10 кВт и 12 кВт, позволили «упаковать» высокопроизводительные компоненты в компактный корпус. Подобное решение позволит разместить наружный блок там, где раньше для него не хватало бы места, а также минимизировать видимость блока из помещения, что может являться раздражающим фактором при использовании мульти-сплит систем других производителей.

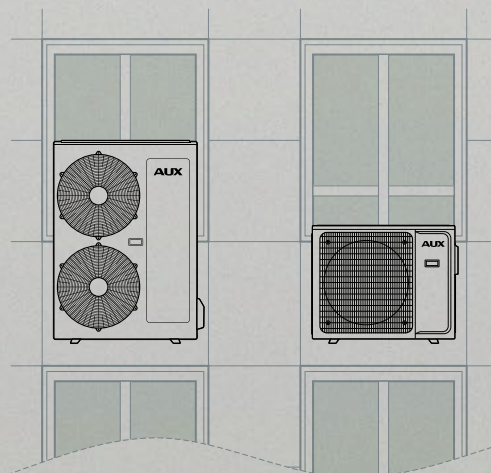

⚙️ Внешние блоки мультисистем AUX R32



AM2-H14/4DR2
AM2-H18/4DR2



AM3-H21/4DR2
AM3-H27/4DR2



AM4-H36/4DR2
AM5-H42/4DR2

Наружный блок		AM2-H14/ 4DR2	AM2-H18/ 4DR2	AM3-H21/ 4DR2	AM3-H27/ 4DR2	AM4-H28/ 4DR2	AM4-H36/ 4DR2	AM5-H42/ 4DR2
Комбинация внутренних блоков		1 наружный 2 внутренних	1 наружный 2 внутренних	3 наружных 3 внутренних	3 наружных 3 внутренних	1 наружный 4 внутренних	1 наружный 4 внутренних	1 наружный 5 внутренних
Производит. (охлаждение)	кВт	4,1 (1,8-4,51)	5,3 (2,0-5,83)	6,2 (2,2-6,71)	7,9 (2,3-8,69)	8,2 (2,5-10,26)	10,5 (2,5-11,0)	12,0 (2,77-12,7)
Производительность (обогрев)	кВт	4,5 (2,05-5,28)	5,6 (2,21-6,16)	6,6 (2,39-7,26)	8,2 (2,45-9,02)	8,79 (2,67-10,14)	11,0 (2,67-11,2)	13,0 (2,96-13,1)
Потреб. мощность (охлаждение)	кВт	1,24 (0,198-2,1)	1,64 (0,28-2,3)	1,92 (0,35-2,8)	2,44 (0,56-3,4)	2,5 (0,27-3,34)	3,95 (0,68-4,93)	4,45 (0,75-5,45)
Потреб. мощность (обогрев)	кВт	1,15 (0,19-2,1)	1,48 (0,28-2,3)	1,78 (0,35-2,8)	2,21 (0,56-3,4)	2,2 (0,34-3,1)	3,15 (0,53-3,85)	3,75 (0,6-4,35)
Рабочий ток	A	5,39/5,0	7,13/6,43	8,35/7,74	10,61/9,61	10,9/9,8	17,5/13,96	19,72/16,62
Энергоэффективность (EER/COP)		3,31/3,91	3,23/3,78	3,23/3,71	3,24/3,71	3,28/4,0	2,66/3,49	2,7/3,47
Уровень шума	дБ (A)	53	54	56	57	59	61	61
Размеры нар. блока (Ш×Г×В)	мм	785×300×555	785×300×555	900×350×700	900×350×700	985×395×808	985×395×808	985×395×808
Вес (нетто)	кг	30	30	41,5	44,5	65,5	74	75
Диаметр труб (жидкость/газ)	мм	2×6,35/2×9,52	2×6,35/2×9,52	3×6,35/3×9,52	3×6,35/3×9,52	4×6,35/4×9,52	4×6,35/4×9,52	5×6,35/5×9,52
Макс. дл. трассы (до блока/общая)	м	25/40	25/40	30/60	30/60	35/80	35/80	35/80
Максимальный перепад высот	м	15	15	15	15	15	15	15
Диапазон раб. температур (охл.)	°C	-15~+24	-15~+24	-15~+24	-15~+24	-15~+24	-15~+24	-15~+24
Диапазон раб. температур (обогр.)	°C	-15~+24	-15~+24	-15~+24	-15~+24	-15~+24	-15~+24	-15~+24

⚙️ Настенные внутренние блоки Free Match



Электропривод жалюзи, 4D



Встроенный Wi-Fi



Режим «Soft» - распределение воздуха через микропоры



В комплекте



220-240В, 50Гц

Внутренний блок		AMWM-H07/ 4R2 (BA)	AMWM-H09/ 4R2 (BA/CC/CD)	AMWM-H12/ 4R2 (BA/CC/CD)	AMWM-H18/ 4R2 (BA)
Производительность (охлаждение)	кВт	2,1 (1,1-2,7)	2,6 (1,4-3,3)	3,5 (1,7-3,7)	5,3 (2,5-5,8)
Производительность (обогрев)	кВт	2,2 (1,0-2,5)	2,7 (1,2-3,0)	3,5 (1,5-3,7)	5,4 (2,2-5,8)
Потреб. Мощность	кВт	0,04	0,04	0,04	0,063
Рабочий ток (охлаждение/обогрев)	A	0,18	0,18	0,18	0,29
Расход воздуха (внутренний блок)	м³/час	650	650	650	950
Уровень шума	дБ (A)	24-38	24-38	24-38	31-42
Размеры внутреннего блока (Ш×В×Г)	мм	792x292x201	792x292x201	792x292x201	940x316x224
Вес нетто	кг	7	7	7,5	11
Диаметр труб (жидкость/газ)	мм	6,35/9,52	6,35/9,52	6,35/9,52	6,35/9,52
Диаметр трубы (дренаж)	мм	16	16	16	16
Тип фреона		R32	R32	R32	R32

Бытовые инверторные мультисплит системы **серии Free Match**

⚙️ Настенные внутренние блоки Free Match



Электропривод жалюзи, 4D

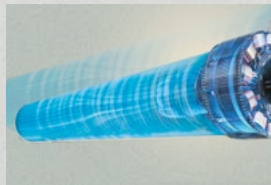

Новая крыльчатка вентилятора. Мощность воздушного потока выше на 15%



Подключение с 2х сторон



В комплекте



220-240В, 50Гц

Внутренний блок	AMWM-H07/4R2(J)	AMWM-H09/4R2(J)	AMWM-H12/4R2(J)	AMWM-H18/4R2(J)
Фреон	-	R32	R32	R32
Произв. (охл.)	кВт	2,05 (1,13-2,7)	2,58 (1,4-3,3)	3,5 (1,7-3,7)
Произв. (обогр.)	кВт	2,15 (0,98-2,5)	2,7 (1,2-3,0)	3,5 (1,5-3,7)
Расх. возд. (внутр.)	м³/час	600/550/500/400/250	600/450/395	600/450/395
Ур. звук. давл. (ВБ)	дБ (А)	21/30/34/39/43	21/30/34/39/43	21/30/34/39/43
Размеры (ВБ) (Ш×В×Г)	мм	792×201×292	792×201×292	792×201×292
Вес (ВБ) (нет./бр.)	кг	8,5/10,5	8,5/10,5	8,5/10,5
Диам. труб (жидк./газ)	мм	6,35/9,52	6,35/9,52	6,35/9,52
Дренаж	мм	D16/D14	D16/D14	D16/D14

⚙️ Канальные внутренние блоки Free Match

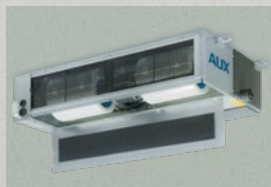

Забор воздуха снизу

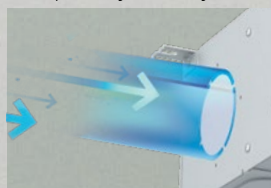

Подмес свежего воздуха



Вывод дренажа с двух сторон



В комплекте



Опция



* Декоративная панель (опция).

R410A, 220-240В, 50Гц

Внутренний блок	AMSD-H07/4R2	AMSD-H09/4R2	AMLD-H12/4R2	AMLD-H18/4R2
Фреон	-	R32	R32	R32
Произв. (охл.)	кВт	2,2 (1,13-2,7)	2,6 (1,5-3,55)	3,52
Произв. (обогр.)	кВт	2,5 (1,34-3,17)	2,9 (1,7-3,65)	3,81
Расх. возд. (внутр.)	м³/час	600/450/380	600/450/380	720
Статич. давление	Па	10 (0~15)	10 (0~15)	25
Ур. звук. давл. (ВБ)	дБ (А)	30/33/37	30/33/37	32~36
Размеры (ВБ) (Ш×В×Г)	мм	700×470×200	700×470×200	700×700×245
Вес (ВБ) (нет./бр.)	кг	18,5/22	18,5/22	21,0
Диам. труб (жидк./газ)	мм	6,35/9,52	6,35/9,52	6,35/9,52
Дренаж	мм	16	16	16
Разм. панели (Ш×В×Г)	мм	855×185×96	855×185×96	855×185×96
Декор. панель (опция)	мм	MB-36/Y-A	MB-36/Y-A*	MB-36/Y-A*

* Для установки декоративной панели требуется изготовить переходник

Напольно-потолочные внутренние блоки Free Match



Подмес свежего воздуха

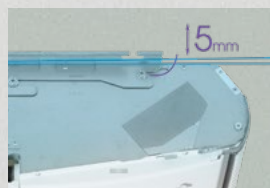

Точная регулировка угла наклона для облегчения отвода дренажа

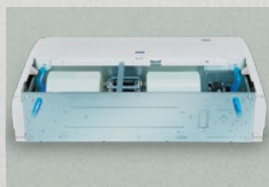

Вывод дренажа с двух сторон



Опция В комплекте



R410A, 220-240В, 50Гц

Внутренний блок		AMCF-H09/4R2	AMCF-H12/4R2	AMCF-H18/4R2
Фреон	-	R32	R32	R32
Произв. (охл.)	кВт	2,8 (1,5-3,55)	3,6 (1,7-3,7)	5,3 (2,5-5,6)
Произв. (обогр.)	кВт	3,0 (1,6-3,81)	3,9 (2,03-4,42)	5,8 (3,03-7,03)
Расх. возд. (внутр.)	м³/час	840/700/580	840/700/580	900/720/600
Ур. звук. давл. (ВБ)	дБ (А)	31/34/40	31/34/40	33/35/42
Размеры (ВБ) (Ш×В×Г)	мм	1000×690×235	1000×690×235	1000×690×235
Вес (ВБ) (нет./бр.)	кг	27/30	27/30	28/31
Диам. труб (жидк./газ)	мм	6,35/9,52	6,35/9,52	6,35/9,52
Дренаж	мм	20	20	20

Кассетные внутренние блоки Free Match



Легкий доступ



Встроенный дисплей



Новая помпа сниженный шум и вибрация



Опция В комплекте



220-240В, 50Гц

Внутренний блок		AMCA-H09/4R1	AMCA-H12/4R1	AMCA-H18/4R1	AMCA-H09/4R2	AMCA-H12/4R2	AMCA-H18/4R2
Фреон	-	R410A	R410A	R410A	R32	R32	R32
Произв. (охл.)	кВт	2,8 (1,5-3,55)	3,6 (1,7-3,7)	5,0 (2,5-5,6)	2,8 (1,5-3,55)	3,6 (1,7-3,7)	5,3 (2,5-5,6)
Произв. (обогр.)	кВт	3,0 (1,6-3,81)	3,9 (2,03-4,42)	5,6 (3,03-7,03)	3,0 (1,6-3,81)	3,9 (2,03-4,42)	5,6 (3,03-7,03)
Расх. возд. (внутр.)	м³/час	700/600/530	700/600/530	700/600/530	700/600/530	700/600/530	760/650/580
Ур. звук. давл. (ВБ)	дБ (А)	35/41/45	35/41/45	35/41/45	35/41/45	35/41/45	39/41/45
Размеры (ВБ) (Ш×В×Г)	мм	570×570×260	570×570×260	570×570×260	570×570×260	570×570×260	570×570×260
Разм. панели (Ш×В×Г)	мм	650×650×55	650×650×55	650×650×55	650×650×55	650×650×55	650×650×55
Вес (ВБ) (нет./бр.)	кг	18,0/21,0	18,0/21,0	18,0/21,0	18,0/21,0	18,0/21,0	18,0/21,0
Вес панели (нет./бр.)	кг	2,2/5	2,2/5	2,2/5	2,2/5	2,2/5	2,2/5
Диам. труб (жидк./газ)	мм	6,35/9,52	6,35/9,52	6,35/9,52	6,35/9,52	6,35/9,52	6,35/9,52
Дренаж	мм	20	20	20	20	20	20

Возможные комбинации внутренних блоков

AM2-H14/4DR2		AM2-H18/4DR2		AM3-H21/4DR2		
один блок	два блока	один блок	два блока	один блок	два блока	три блока
7	7+7	7	7+7 9+9	18	7+7 9+9	7+7+7 7+9+9
9	7+9 9+9	9	7+7 9+12		7+9 9+12	7+7+9 9+9+9
12		12	7+12		7+12 9+18	7+7+12
18		18			7+18 12+12	

AM3-H27/4DR2			AM4-H36/4DR2			
один блок	два блока	три блока	один блок	два блока	три блока	четыре блока
18	7+7 9+12	7+7+7 7+9+18	-	7+7 9+12	7+7+7 7+9+9 9+9+9	7+7+7+7 7+7+12+12 9+9+9+9
	7+9 9+18	7+7+9 7+12+12		7+9 9+18	7+7+9 7+9+12 9+9+12	7+7+7+9 7+7+12+18 9+9+9+12
	7+12 12+12	7+7+12 9+9+9		7+12 12+12	7+7+12 7+9+18 9+12+18	7+7+7+12 7+9+9+9 9+9+9+18
	7+18 12+18	7+7+18 9+9+12		7+18 12+18	7+7+18 7+12+12 12+12+12	7+7+7+18 7+9+9+12 9+9+12+12
	9+9	7+9+9 9+12+12		9+9 18+18	7+12+18 12+12+18	7+7+9+9 7+9+9+18 9+12+12+18
		7+9+12				7+7+9+12 7+9+12+18 7+7+9+18 7+12+12+12

AM4-H28/4DR2

один блок	два блока		три блока			четыре блока	
24	7+7	9+18	7+7+7	7+12+12	12+12+12	7+7+7+7	7+7+12+12
—	7+9	9+24	7+7+9	7+12+18	12+12+18	7+7+7+9	7+9+9+9
—	7+12	12+12	7+7+12	9+9+9	—	7+7+7+12	7+9+9+12
—	7+18	12+18	7+7+18	9+9+12	—	7+7+7+18	7+9+12+12
—	7+24	18+18	7+9+9	9+9+18	—	7+7+9+9	9+9+9+9
—	9+9	—	7+9+12	9+12+12	—	7+7+9+12	9+9+9+12
—	9+12	—	7+9+18	9+12+18	—	7+7+9+18	9+9+12+12

AM5-H42/4DR2

один блок	два блока	три блока	четыре блока			пять блоков		
-	7+7 9+12	7+7+7 7+12+12 9+12+18	7+7+7+7	7+7+12+12	9+9+9+9	7+7+7+7+7	7+7+7+12+18	7+9+9+9+18
	7+9 9+18	7+7+9 7+12+18 9+18+18	7+7+7+9	7+7+12+18	9+9+9+12	7+7+7+7+9	7+7+9+9+9	7+9+9+12+12
	7+12 12+12	7+7+12 7+18+18 12+12+12	7+7+7+12	7+9+9+9	9+9+9+18	7+7+7+7+12	7+7+9+9+12	7+9+12+12+12
	7+18 12+18	7+7+18 9+9+9 12+12+18	7+7+7+18	7+9+9+12	9+9+12+12	7+7+7+7+18	7+7+9+9+18	9+9+9+9+9
	9+9 18+18	7+9+9 9+9+12 12+18+18	7+7+9+9	7+9+9+18	9+12+12+12	7+7+7+9+9	7+7+9+12+12	9+9+9+9+12
		7+9+12 9+9+18 18+18+18	7+7+9+12	7+9+12+18	12+12+12+12	7+7+7+9+12	7+7+9+12+18	9+9+9+9+18
		7+9+18 9+12+12	7+7+9+18	7+12+12+12		7+7+7+9+18	7+7+12+12+12	9+9+9+12+12
						7+7+7+12+12	7+9+9+9+9	9+9+12+12+12
							7+9+9+12	

Панель канального блока

Канальные блоки мультисистем AUX опционально оснащаются декоративной панелью с информационным дисплеем.

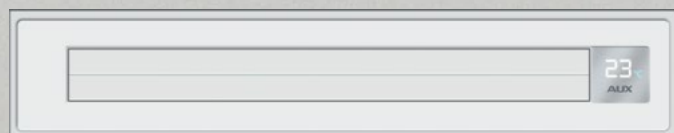

Вид спереди

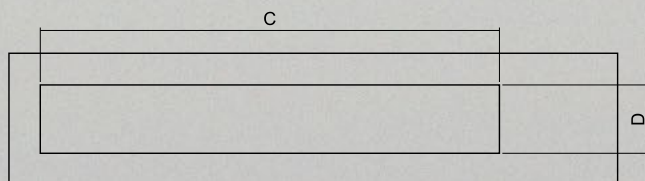

Вид сзади

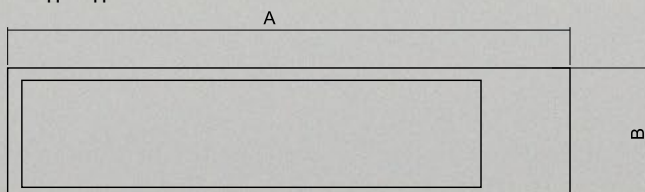

Модель панели	A	B	C	D
MB-36/E-A	855	185	645	96
MB-51/E-A	1175	185	965	96
MB-36/Y-A	750	180	530	110
MB-51/Y-A	1050	180	830	110
MB-72/Y-A	1360	180	1140	110

⚙️ Схема подключения Мультисплит систем серии Free Match

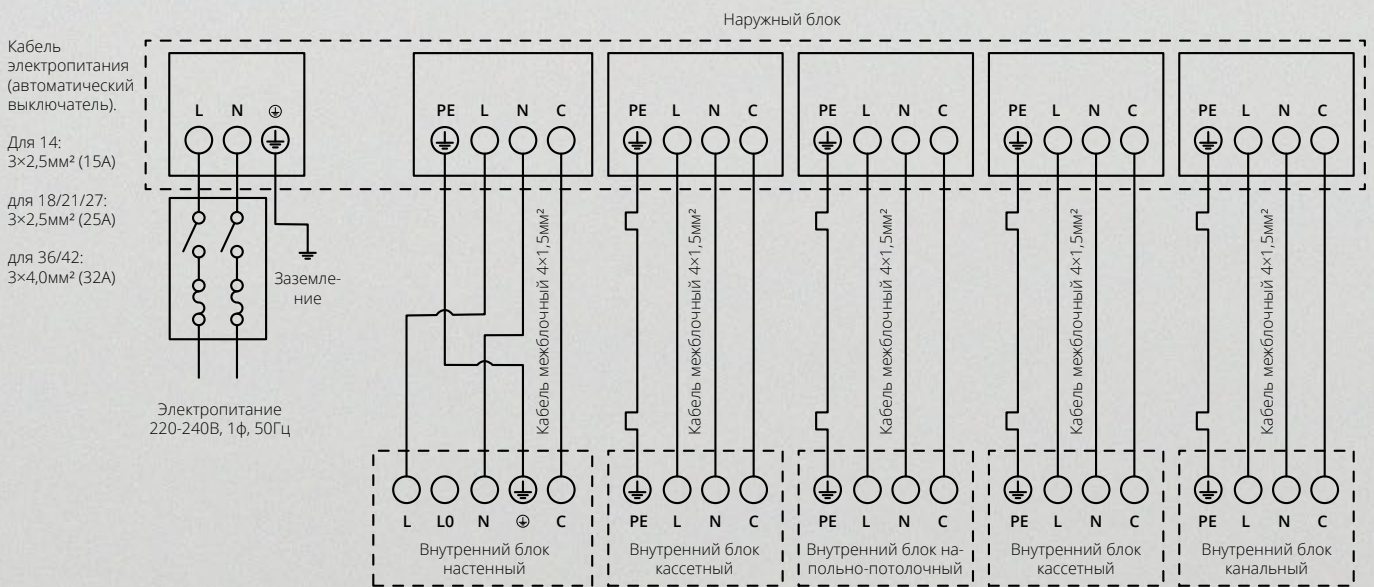

📄 Пульты управления



Беспроводной пульт управления YKR-P/002E



Беспроводной пульт управления для J series, Q series



Беспроводной пульт управления YKR-K/001E



Проводной пульт управления XK-05

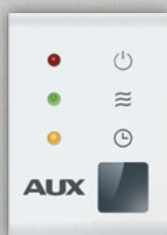

ИК-приемник (только для серии Free Match)



Блок управления по Wi-Fi для серий J и Q



Блок управления по Wi-Fi для остальных серий